

Minigolfbahn Traben Trarbach

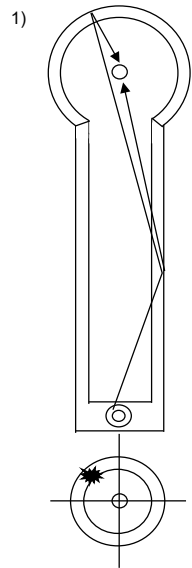

1) **Ball:** Caddy A5
Bo

Abschlag: 10.30

Richtung: rechts

Lauf:
über / links von Macke im
Quermarkierung, kurz nach
5. Anker an rechte Bande
VL o RL v li

Festigkeit: mittel

Wertigkeit: 50%

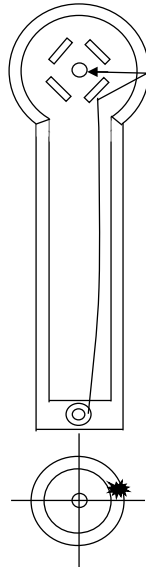

2) **Ball:** Bo 2 rau

Abschlag: 02.30

Richtung: leicht rechts

Lauf:
über Doppelfleck (75 cm)
direkt auf rechte Platte, VL
von rechter Bande
zu langsam: hinter Loch
zu schnell: vor Loch

Festigkeit: zügig

Wertigkeit: 75%

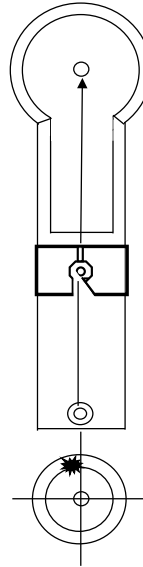

3) **Ball:** K 2 roh
m81

Abschlag: 11.45

Richtung: gerade

Lauf:
mittig in Hindernis einspielen
VL

Festigkeit: leicht / mittel

Wertigkeit: 50%

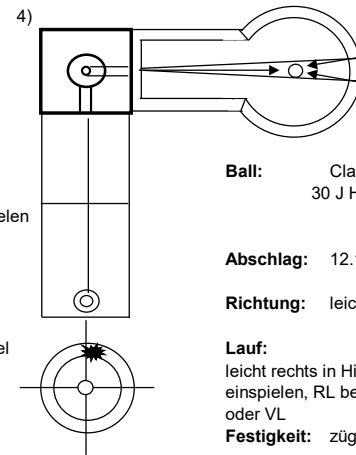

Ball: Classic 5
30 J Herscheid

Abschlag: 12.15

Richtung: leicht rechts

Lauf:
leicht rechts in Hindernis
einspielen, RL beidseitig
oder VL

Festigkeit: zügig

Wertigkeit: 50%



5) **Ball:** Bo 2 rau

Abschlag: 09.00

Richtung: rechts

Lauf:
bei 3. Anker an rechte
Bande, soll 2. Anker rechts
nach Kurve treffen
VL o RL v re

Festigkeit: zügig

Wertigkeit: 50%

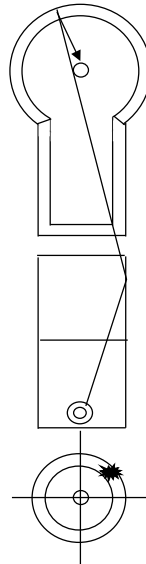

6) **Ball:** Amica alt
mg 32

Abschlag: 01.30

Richtung: rechts

Lauf:
4,5. Anker rechts, dicht am
links Loch, RL v li
wenn wärmer, dann in
Richtung 5. Anker und Ab-
schlag in Richtung 03.00

Festigkeit: zügig

Wertigkeit: 50%

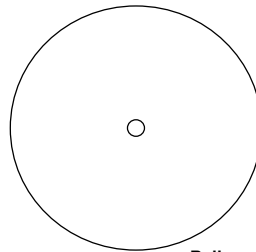

Ball: mg 5
'21
K11

Abschlag: hohes T
rechts neben Reifen

Richtung: gerade

Lauf: fällt immer

Festigkeit: zügig mit
Schwung

Wertigkeit: 100%

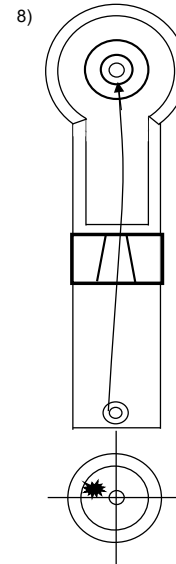

8) **Ball:** H 3
H 2
Little Luxembourg
W 59

Abschlag: 09.30 in Kreis

Richtung: leicht rechts

Lauf:
auf rechten Lochrand zielen
nicht zu langsam spielen,
zwischen 05.00 und 08.00
rollt Ball in die Heimat

Festigkeit: zügig

Wertigkeit: 40%

Minigolfbahn Traben Trarbach

9)

Ball: Classic 2
W 59

Abschlag: 10.30 - 11.00

Richtung: leicht rechts

Lauf: auf rechte Hinderniswand zielen, VL o RL v re

Festigkeit: mittel

Wertigkeit: 75%

10)

Ball: HP Spezial
Classic 2

Abschlag: 11.30

Richtung: rechts

Lauf: 1. Hügel rechts, knapp am Loch vorbei, RL v re

Festigkeit: mittel

Wertigkeit: 60%

11)

Ball: H 33
Bad Munder 2

Abschlag: 03.00

Richtung: links

Lauf: kurz mit Druck einspielen
Ball verläßt hinten leicht die Bande

Festigkeit: zügig / fest

Wertigkeit: 75%

12)

Ball: Mainz
30 J Herscheid

Abschlag: 03.00 in Kreis

Richtung:

Lauf: links von Fleck (100 cm), bei 1. Anker nach Hindernis an Bande
RL v re o VL

Festigkeit: mittel / zügig

Wertigkeit: 30%

13)

Ball: Caddy A3
Bo

Abschlag: 09.00

Richtung: leicht rechts

Lauf: leicht rechts durch Doppelfleck (100 cm)
RL v re o VL

auch 070 mit li Vorbande möglich, Abschlag 11.00

Festigkeit: zügig

Wertigkeit: 10%

14)

Ball: Ravensburg 252
Little Luxembourg

Abschlag: 11.50

Richtung: leicht links

Lauf: über linken Doppelfleck (75 cm) knapp rechts am Loch vorbei, RL

Festigkeit: zügig / fest

Wertigkeit: 50%

15)

Ball: H 3
H 2

Abschlag: 01.00 in Kreis

Richtung: gerade

Lauf: 1/ 3 rechts durch Hindernis spielen
RL v re

Festigkeit: mittel

Wertigkeit: 40%

16)

Ball: Pascal klein glatt
A19 roh glatt

Abschlag: 12.10 in Kreis

Richtung: gerade

Lauf: Glückslauf

rollt aus 4 m Heimat wieder zurück

Festigkeit: sehr leicht

Wertigkeit: 20%

17)

Ball: Classic 2

Richtung: links

Lauf: links von 2 weißen Kiesel (75 cm), RL v li o VL

Festigkeit: leicht / mittel

Wertigkeit: 60%

Abschlag: 03.00

18)

Ball: mg 5, E 25

Abschlag: 10:30

Richtung: gerade

Festigkeit: zügig / fest

Wertigkeit: 100%

Bahn ist schief